

取扱説明書



DST-700

JAN: 4516972002837



DST-1100

JAN: 4516972002844







この度は本製品をお買い上げいただきまして誠にありがとうございます。

- 本製品を正しく安全に使用して頂く為に、本書をよくお読みの上、ご理解頂きます様お願い申し上げます。
- 本書は大切に保管してください。●誤った使用はケガや事故等を伴う可能性が想定されます。
- 組立時には手袋等を着用するなど、ケガには十分ご注意ください。●傾斜や段差のある場所には設置しないでください。
- 自然災害や行爲的破損による損害には一切の責任を負いかねます。
- 万が一部品等の不良や不足が生じた場合は販売店にお問合せください。

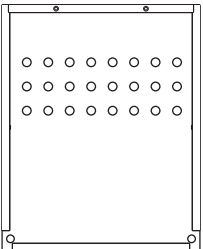
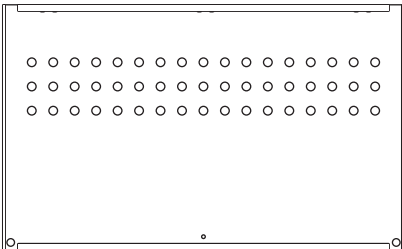
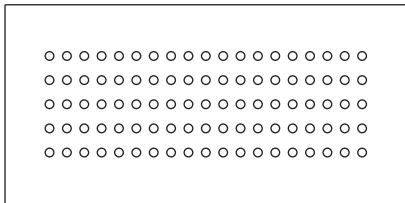
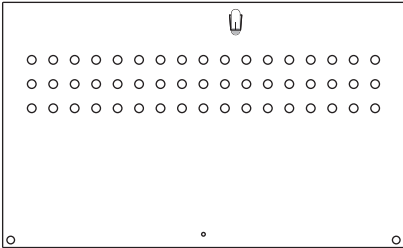
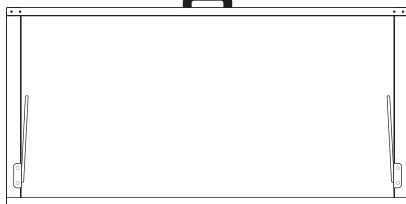
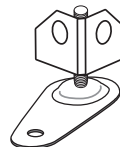
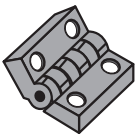
販売元：メタルテック株式会社
 〒509-5301 岐阜県土岐市妻木町 3245-332
 TEL:0572-57-6169 FAX:0572-57-7946

◆ 部品一覧表

※組立前に部品の確認をお願いします。
 ※組立時、ボルト類は仮締めを行い完成後しっかりと締め付けてください。

①側板  ×2		②後板  ×1		③底板  ×1	
④前板  ×1		⑤天板  ×1		⑥アジャスター  ×4	⑦蝶番  ×2※DST-700 ×3※DST-1100
⑧クッション  ×2	⑨6×12 ストッパー止ボルト  ×2	⑩6×10 ボルト  ×18	⑪6×10 平ボルト  ×4	⑫6×18 皿ボルト  ×8 ※DST-700 ×12 ※DST-1100	予備ナット  ※組立には 使用しません

組み立て方法

▽ 動画で組み立て方をご紹介 ▽

DST-700

DST-1100



こちらのQRコードを読み込んでください。

1 【①側板】2枚に、【②後板】をかぶせるように取り付け、【⑩6×10ボルト】を締めます。(4箇所)

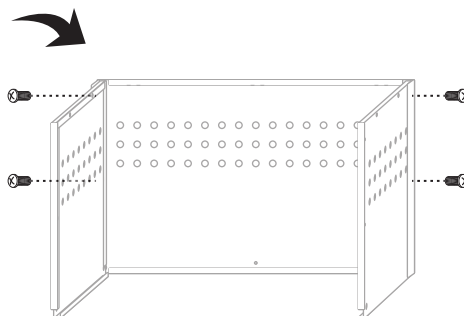
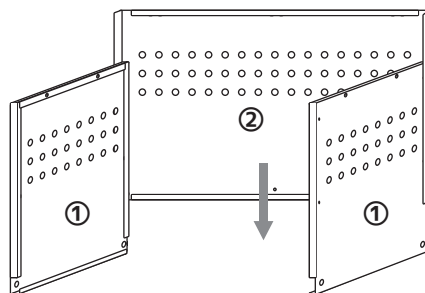

2 **1**に【③底板】を取り付けます。

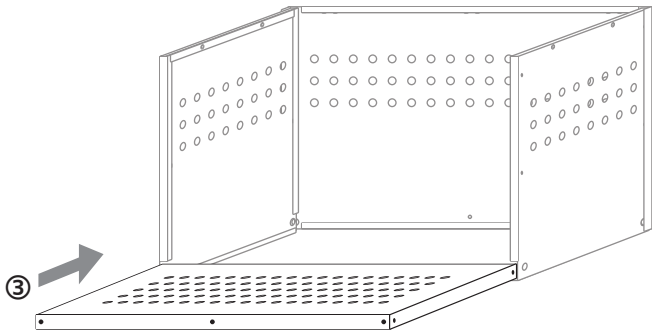

! 表を上にして差し込む

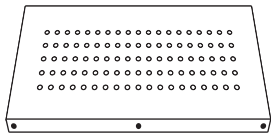

表

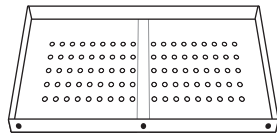

ウラ

3 **2**に【④前板】を取り付け、
【⑩6×10ボルト】を締めます。(6箇所)

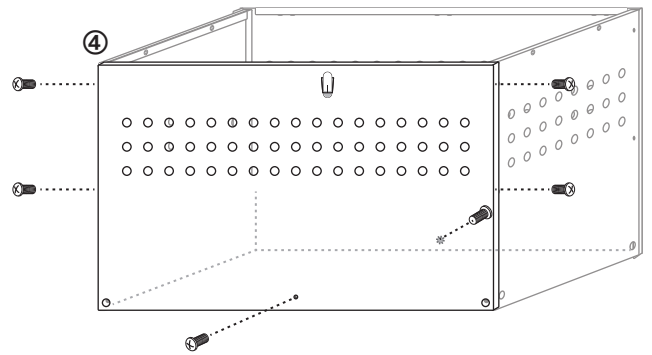

4 **3**に【⑪6×10平ボルト】を取り付けます。
(4箇所)

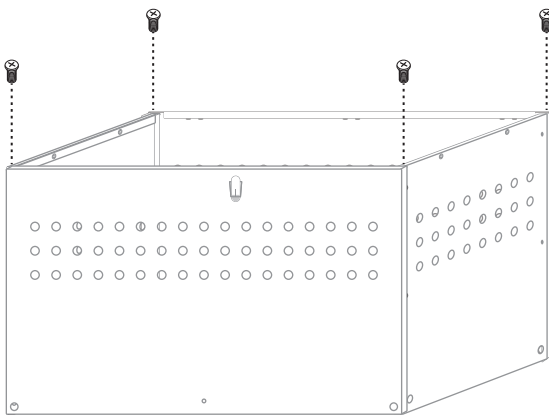

5 **4**の四隅に【⑥アジャスター】を、
【⑩6×10ボルト】で取り付けます。

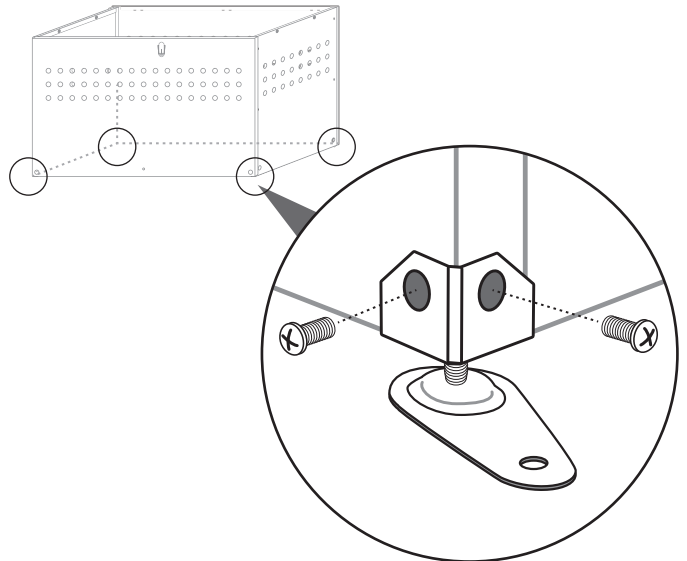

6 **5**に【⑤天板】をのせます。【⑦蝶番】を
【⑫6×18皿ボルト】で締めます。

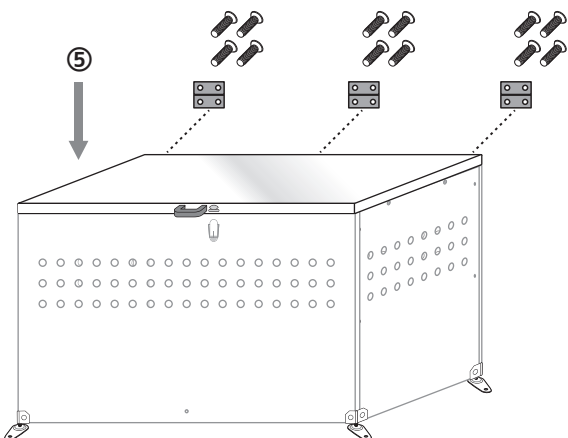

※蝶番の取付 { DST-700 ... 2箇所
DST-1100 ... 3箇所

7 天板のストッパーを【⑨ストッパー止ボルト】で
固定します。(2箇所)
【⑧クッション】を取り付けます。(2箇所)

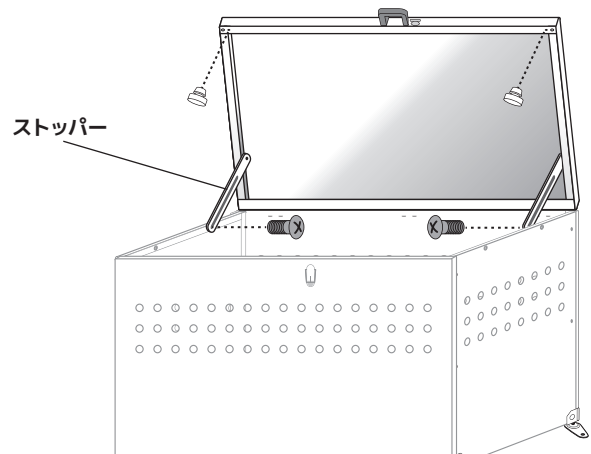

※天板と本体にズレが生じる場合はアジャスターを調節してください。
※必要に応じ、市販のアンカーボルトを取り付けてください。